

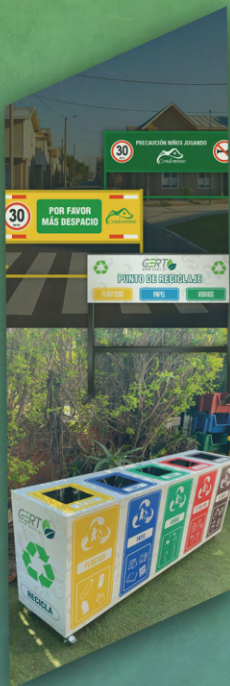

CATÁLOGO DE PRODUCTOS



gert.cl

ÍNDICE

Catálogo de productos

CONTENEDORES DE BASURA HDPE	PAG. 02
CONTENEDORES PEQUEÑOS	PAG. 03
GRÁFICAS PARA CONTENEDORES	PAG. 04
PUNTOS LIMPIOS	PAG. 05
CENEFAS, PUNTOS DE RECICLAJE	PAG. 07
GRADAS	PAG. 08
INSTALACIONES	PAG. 09
PALMETAS	PAG. 10
PODO TACTIL	PAG. 10
ADHESIVOS	PAG. 11
SOLERILLAS Y PASTELONES	PAG. 11
PISO ESTABLO	PAG. 12
PISOS GYM	PAG. 12
PISOS PVC	PAG. 13
EMPAQUETADURAS	PAG. 14-15
PASTO SINTÉTICO	PAG. 16-17-18
PASTO FIFA	PAG. 18
CANCHAS	PAG. 19
UNIONES PASTO	PAG. 19
ARCOS	PAG. 20-21
PARANTES	PAG. 21
SEGURIDAD	PAG. 22
BARRERA DE SEGURIDAD	PAG. 23
TRANSPALETAS	PAG. 24
LOCKERS	PAG. 25-26-27
RACK - ESTANTES	PAG. 28

CONTENEDORES DE BASURA HDPE



120 Litros

Contenedor de basura HDPE, 2 ruedas y tapa abatible



240 Litros

Contenedor de basura HDPE, 2 ruedas y tapa abatible



360 Litros

Contenedor de basura HDPE, 2 ruedas y tapa abatible



660 Litros

Contenedor de basura HDPE, 4 ruedas y tapa abatible



770 Litros

Contenedor de basura HDPE, 4 ruedas y tapa abatible



1100 Litros

Contenedor de basura HDPE, 4 ruedas y tapa abatible



CONTENEDORES DE BASURA HDPE



Tapa Push y pedal

Contenedor de basura
pedal y tapa Push
10 y 20 Lts



Tapa baiven

Contenedor de basura
tapa baiven
30 y 50 Lts



Pedal Central-B

Contenedor de basura
pedal central
16 Lts



Frankfurt con ruedas

Contenedor de basura
4 ruedas y tapa abatible
30 y 50 Lts



Tapa Push

Contenedor de basura
tapa Push
60 Lts



Pedal Central-A

Contenedor de basura
pedal central
30, 50, 80 y 100 Lts



Gráfica y Logotipos para Contenedor (Vinilografía)

GERT[®]
WWW.GERT.CL

Vinilografía Corporativa

Personaliza tus contenedores con logo corporativo textos, numeración y más. Agrega también los estándares de reciclaje, logrando una gestión de residuos clara, ordenada y alineada a la imagen de tu empresa.



Pedal contenedores

Pedal repuesto
120L - 240L - 660L - 1100L



Kit Reciclaje

Kit de 5 contenedores
apilables



Basurero muralla

Basurero muralla con
sistema de anclaje
50 L.





Pto. Limpio 1 Cpo. B

Estación de reciclaje en lata galvanizada 0,8 mm. con estructura interior en perfil 20x20x1,5 mm. 2 ruedas con freno y 2 sin freno. Gráfica impresa y laminada matte.



Pto. Limpio 2 Cpo. B

Estación de reciclaje en lata galvanizada 0,8 mm. con estructura interior en perfil 20x20x1,5 mm. 2 ruedas con freno y 2 sin freno. Gráfica impresa y laminada matte.



Pto. Limpio 3 Cpo. B

Estación de reciclaje en lata galvanizada 0,8 mm. con estructura interior en perfil 20x20x1,5 mm. 2 ruedas con freno y 2 sin freno. Gráfica impresa y laminada matte.



Pto. Limpio 4 Cpo. B

Estación de reciclaje en lata galvanizada 0,8 mm. con estructura interior en perfil 20x20x1,5 mm. 2 ruedas con freno y 2 sin freno. Gráfica impresa y laminada matte.



Pto. Limpio 5 Cpo. B

Estación de reciclaje en lata galvanizada 0,8 mm. con estructura interior en perfil 20x20x1,5 mm. 2 ruedas con freno y 2 sin freno. Gráfica impresa y laminada matte.



**TODOS LOS MODELOS
DE PUNTOS LIMPIOS
VAN COMPLETAMENTE
PERSONALIZADOS**



Pto. Limpio 1 Cpo. A

Estación de reciclaje en lata galvanizada 0,8 mm. con estructura interior en perfil 20x20x1,5 mm. 2 ruedas con freno y 2 sin freno. Gráfica impresa y laminada matte.



Pto. Limpio 2 Cpo. A

Estación de reciclaje en lata galvanizada 0,8 mm. con estructura interior en perfil 20x20x1,5 mm. 2 ruedas con freno y 2 sin freno. Gráfica impresa y laminada matte.



Pto. Limpio 3 Cpo. A

Estación de reciclaje en lata galvanizada 0,8 mm. con estructura interior en perfil 20x20x1,5 mm. 2 ruedas con freno y 2 sin freno. Gráfica impresa y laminada matte.



Pto. Limpio 4 Cpo. A

Estación de reciclaje en lata galvanizada 0,8 mm. con estructura interior en perfil 20x20x1,5 mm. 2 ruedas con freno y 2 sin freno. Gráfica impresa y laminada matte.



Pto. Limpio 5 Cpo. A

Estación de reciclaje en lata galvanizada 0,8 mm. con estructura interior en perfil 20x20x1,5 mm. 2 ruedas con freno y 2 sin freno. Gráfica impresa y laminada matte.



**TODOS LOS MODELOS
DE PUNTOS LIMPIOS
VAN COMPLETAMENTE
PERSONALIZADOS**

PUNTOS LIMPIOS OTROS



GERT
www.gert.cl

GERT®
WWW.GERT.CL

PUNTO DE RECICLAJE

PLÁSTICOS

PAPEL

VIDRIOS



Cenefa Punto Limpio

Alto gráfica 50 CMS
ancho gráfica 150CMS
Estructura 150 X 150 CMS

Cenefa Punto Limpio + contenedores

Alto gráfica 50 CMS
ancho gráfica 150CMS
Estructura 150 X 150 CMS
+3 contenedores 120 L.



Campana de Reciclaje

2000 litros.
Fabricado (recubrimiento exterior),
poliéster (plástico termoestable) y fibra
de vidrio (refuerzo natural)
Diseñado para la recogida selectiva de
residuos.



Carro de transporte basura

Contenedor de Basura 400 L - Gris y
Verde
Dos ruedas pequeñas (direccionales)
con frenos.
Dos ruedas de 25 cm de radio, firmes y
robustas.





Negra Nacional

Material: Caucho Natural
Dimensiones: 120 Y 150 cm
x 30 cm x 5 a 2 mm



120 - 150 cm



Am. Negra Importada

Material: Caucho
Dimensiones: 120 Y 150 cm
x 30 cm x 5 a 2 mm



120 - 150 cm



Negra Importada

Material: Caucho
Dimensiones: 120 Y 150 cm
x 30 cm x 5 a 2 mm



120 - 150 cm



Am. Color Nacional

Material: Caucho Natural
Dimensiones: 120 Y 150 cm
x 30 cm x 5 a 2 mm



120 - 150 cm

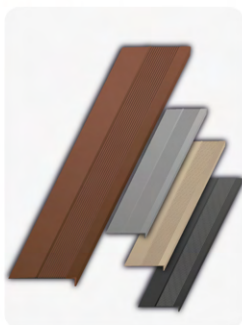

Color Nacional

Material: Caucho Natural
Dimensiones: 120 Y 150 cm
x 30 cm x 5 a 2 mm



120 - 150 cm



Perfil Caucho

Material: Caucho Natural
Dimensiones: 120 Y 150 cm
x 7 cm x 5 a 2 mm



120 - 150 cm

INSTALACIONES

Gradas y pisos

GERT®
WWW.GERT.CL



CARACTERÍSTICAS

Instalación de gradas antideslizantes, fabricadas en caucho NR y SBR que les otorga una gran durabilidad tanto en uso interior como exterior; El compuesto de caucho permite una excelente adherencia a distintas superficies, siendo resistente tanto al agua como a los químicos.



SUPERFICIES

Pueden ser instaladas sobre superficies de concreto, superficies resbaladizas, baldosas, pisos vinílicos, pisos de madera, pisos de piedra, entre otros; Ideal para la prevención de accidentes en escaleras; Su diseño antideslizante impide un posible resbalo y asegura una buena estabilidad. Es un producto anti-hongos y anti-bacterial.

Instalación no incluye el emparejamiento y limpieza del terreno, se solicita que para una mejor instalación revise, repare y prepare el terreno.

SERVICIOS ADICIONALES

Desprendimiento

Quitamos gradas previamente instaladas que se encuentren en mal estado para la instalación de nuevas.



Instalación de descansos y pisos de goma

Hacemos instalaciones de pisos de goma por metro cuadrado, ideal para descansos de escaleras y pisos.



Instalación de contrahuellas

Instalación de contrahuellas de caucho o empaquetaduras cortadas a medida.



PALMETAS DE CAUCHO

Palmetas y Podotáctil



Palmeta Toperol N.

Descripción del producto
amet, consect etuer
adipiscing.



50 x 50 cm



Podotáctil Top. N.

Descripción del producto
amet, consect etuer
adipiscing.



30 x 30 cm



Podotáctil Est. N.

Descripción del producto
amet, consect etuer
adipiscing.



30 x 30 cm

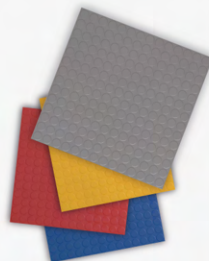

Palmeta Toperol C.

Descripción del producto
amet, consect etuer
adipiscing.



50 x 50 cm



Podotáctil Top. C.

Descripción del producto
amet, consect etuer
adipiscing.



30 x 30 cm



Podotáctil Est. C.

Descripción del producto
amet, consect etuer
adipiscing.



30 x 30 cm



Galón Adhesivo

Adhesivo de contacto para gradas y pisos de goma 3.8L.



Lata Adhesivo

Adhesivo de contacto para gradas y pisos de goma 18L.



Adhesivo unión Bicomponente

Formulado con resina de poliuretano, está diseñado para asegurar un pegado firme en uniones de pasto sintético



Solerilla Negra

Caucho y aglomerante en base a PU. Propiedades de disminución de impactos, aislante, decorativo y antibacterial



Solerilla Color

Caucho y aglomerante en base a PU. Propiedades de disminución de impactos, aislante, decorativo y antibacterial

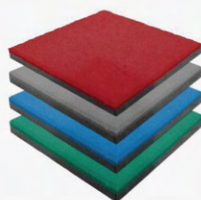

Pastelón Caucho

Caucho Reciclado SBR y EPDM
50 cm x 50 cm x 25 mm
5kg aprox



PISOS DE GOMA

Pisos de establo Y GYM

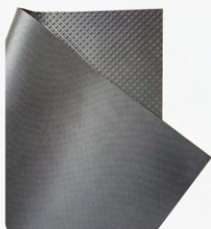

Plancha establo

Plancha anti-fatiga uso establo
17 mm X 1,22 m X 1,83 m

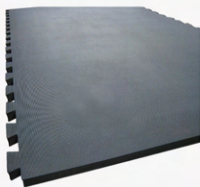

Piso establo con unión

Caucho (NR) y (SBR)

15 mm X 1,22 m X 1,83 m

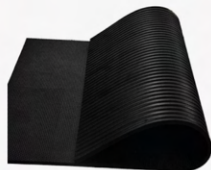

Plancha establo estoperol

Plancha anti-fatiga de textura con estoperoles,
15 mm X 1,20 m X 1,83 m

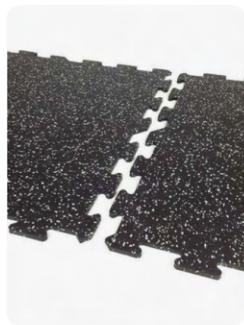

Palmeta GYM

Con uniones
1 x 1 M.



Piso GYM

3, 5, 8 Y 10 mm

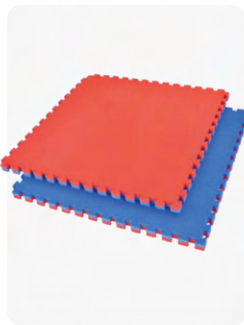

Tatami

Con uniones
20 mm X 1 m X 1 m



PISOS PVC

Nomad y Drenaje

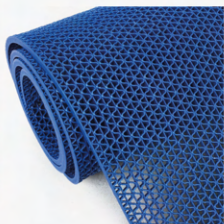

Piso WET
4,5 | 5 mm

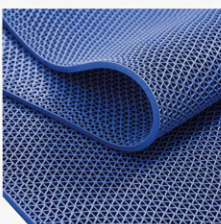

Piso WET
8 | 8,5 mm

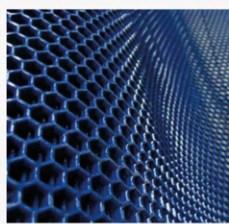

Piso WET Hexagonal
3,5 mm

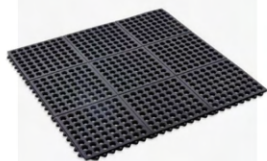

**Palmeta de Drenaje
con Uniones**

915 x 915 x 15 mm
Caucho NR y SBR



Piso Nomad M
Mediano Tráfico

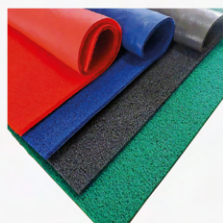

Piso Nomad A
Alto Tráfico



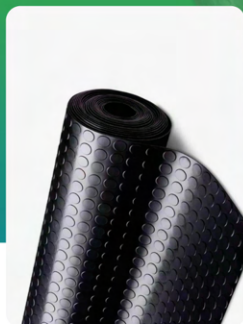

Piso Toperol

60 | 100 | 120 | 130 | 140
150 | 160 cm. (rollo 20mts)
200 cm. (rollo 10mts)



Piso Diamantado

60 | 100 | 120 | 130 | 140
150 | 160 cm. (rollo 20mts)



Piso Toperol Gris

100 cm. (rollo 20mts)

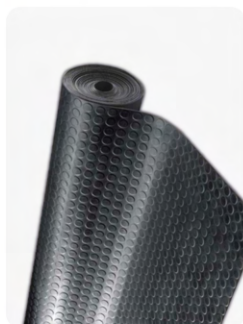

Piso Toperol PVC

200 cm. (rollo 10mts)



Empaquetadura SBR

1,6 | 2,4 | 3,2 | 4,8 | 6,4 | 9,6
12,7 | 16 | 19,2 | 25,4 mm



E. SBR con tela

1,6 | 2,4 | 3,2 | 4,8 | 6,4 | 9,6
12,7 mm





E. NEOPRENO

1,6 | 2,4 | 3,2 | 4,8 | 6,4 | 9,6
12,7 mm



E. ACRILONITRILO

1,6 | 2,4 | 3,2 | 4,8 | 6,4 | 9,6
12,7 mm



E. EPDM

1,6 | 2,4 | 3,2 | 4,8 | 6,4 | 9,6
12,7 mm



Silicona Roja

3/32" - 2,4 mm
1/8" - 3,2 mm
3/16" - 4,8 mm
1/4" - 6,4 mm



Silicona Transparente

3/32" - 2,4 mm
1/8" - 3,2 mm
3/16" - 4,8 mm
1/4" - 6,4 mm

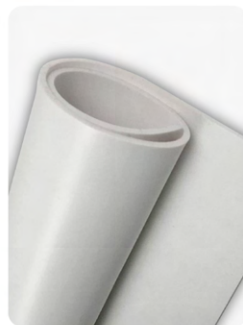

Silicona Blanca

Sanitaria grado FDA
1/16" - 1,6 mm
1/8" - 3,2 mm
3/16" - 4,8 mm
1/4" - 6,4 mm



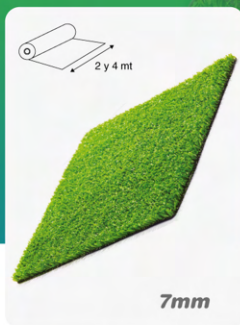

7mm

Pasto Alfombra

Alto tráfico

7mm

2 y 4 metros de ancho

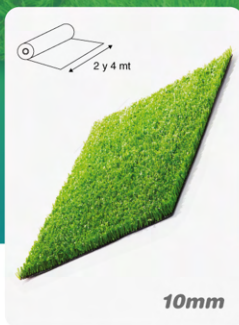

10mm

Pasto Alfombra

Alto tráfico

10 mm

2 y 4 metros de ancho

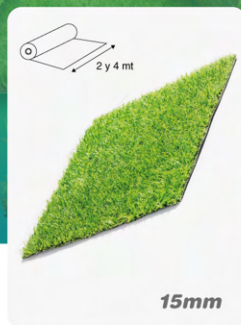

15mm

Pasto Basic

Alto tráfico

15 mm

2 y 4 metros de ancho

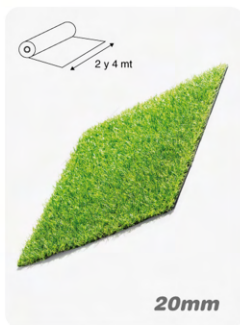

20mm

Pasto Basic

Alto tráfico

20 mm

2 y 4 metros de ancho

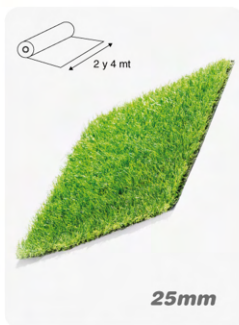

25mm

Pasto Basic

Alto tráfico

25 mm

2 y 4 metros de ancho

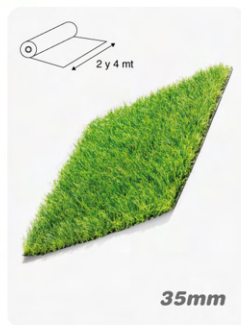

35mm

Pasto Basic

Alto tráfico

35 mm

2 y 4 metros de ancho



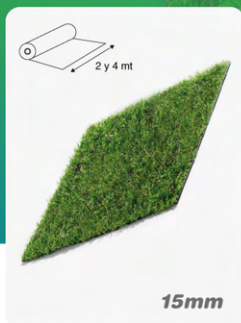

15mm

Basic Prime

Ornamental
15mm
2 y 4 metros de ancho

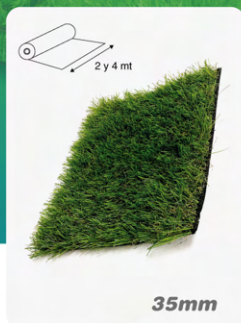

35mm

Basic Prime

Ornamental
35 mm
2 y 4 metros de ancho

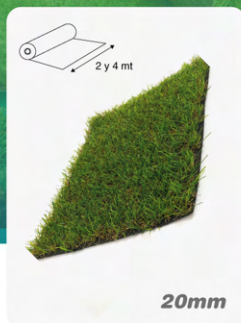

20mm

Vivo Ornamental

Ornamental
20 mm
2 y 4 metros de ancho

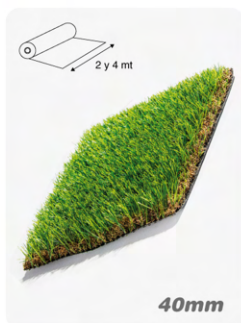

40mm

Vivo Ornamental

Ornamental
40 mm
2 y 4 metros de ancho



30mm

Prime

Ornamental
30 mm
2 y 4 metros de ancho



40mm

Prime

Ornamental
40 mm
2 y 4 metros de ancho



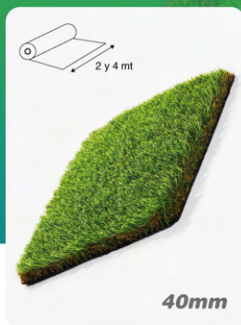

40mm

Royal

Ornamental premium
40 mm
2 y 4 metros de ancho

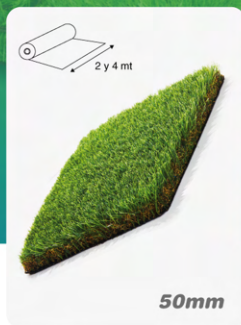

50mm

Royal

Ornamental premium
50 mm
2 y 4 metros de ancho

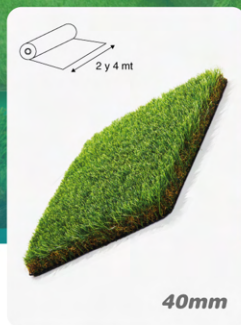

40mm

Royal Antiestático

Ornamental premium
40 mm
2 y 4 metros de ancho



50mm

SteamGrass FIFA

Descripción del producto
amet, consect etuer
adipiscing.



50mm

SteamGrass FIFA B

Diseño para marcar con
claridad las zonas de juego
en canchas de fútbol de
césped sintético.



12mm

Pasto Padel

Pasto Deportivo EURO
PADEL
Cancha completa



Pasto Sintético

Canchas de Fútbol y accesorios

400 m²



16 X 25 mt

Cancha Fútbol

Pasto SteamGrass FIFA para cancha completa incluye pasto verde y blanco más arcos.



1728 m²



32 X 54 mt

Cancha Futbolito

Pasto SteamGrass FIFA para cancha completa incluye pasto verde y blanco más arcos.



6400 m²



64 X 100 mt

Cancha Baby

Pasto SteamGrass FIFA para cancha completa incluye pasto verde y blanco más arcos.



Cinta de unión

banda geotextil diseñada para unir rollos de pasto sintético utilizando adhesivo externo.



Adhesivo unión Bicomponente

Formulado especialmente con resina de poliuretano, está diseñado para asegurar un pegado firme

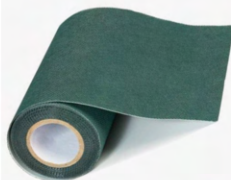

Cinta unión Adhesiva

Cinta Unión Auto-adhesiva para pegar las uniones de pasto sintético en su jardín



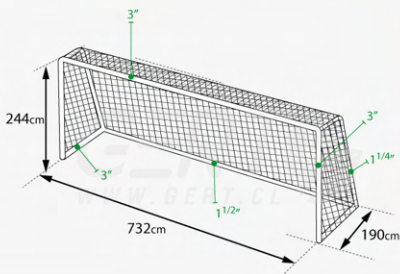

Arco Fútbol 7,32x2,44

Medida 7,32x2,44 metros

Profundidad 190 cm

Arco fijo

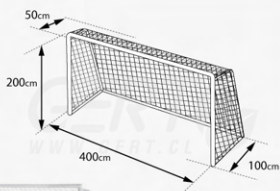
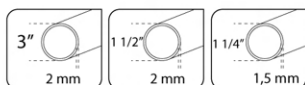

Arco 4x2

Medida 4x2 metros

Profundidad 50 y 100 cm

Arco fijo

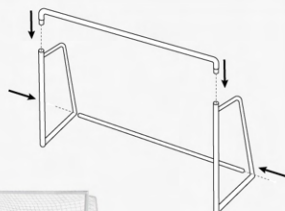
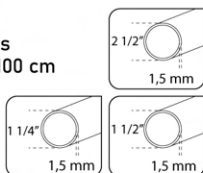

Arco 4x2 Desarmable

Medida 4x2 metros

Profundidad 50 y 100 cm

Arco DESARMABLE



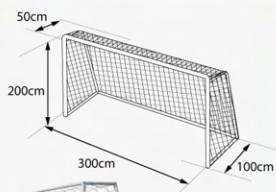

Arco 3x2 (2½)

Medida 3x2 metros
Profundidad 50 y 100 cm
Arco fijo COMPLETO 2½

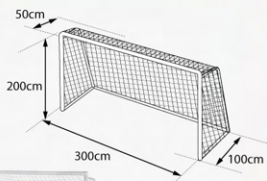
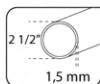

Arco 3x2

Medida 3x2 metros
Profundidad 50 y 100 cm
Arco fijo

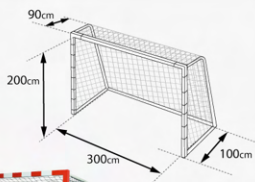
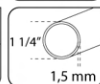
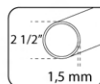
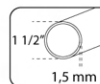

Arco 3x2 Hamdball

Medida 3x2 metros
Profundidad 90 y 100 cm
Arco fijo

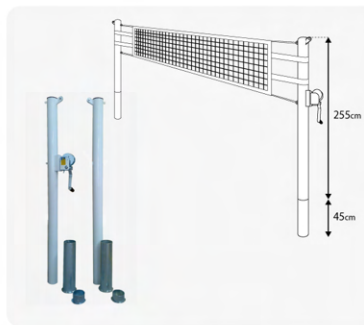
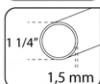
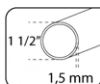
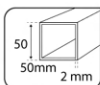

Parante Voleibol

Altura reglamentaria 2,55mt
Vainas con tapa, cañería 4"
Malacate
Pintura electroestática

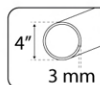



Concertinas

Acero Galvanizado 300,
450 Y 500 mm
triple Candado



Puntas de Seguridad

Acero recubierto de PVC
0.8 kg/pc
125 x 18 x 14 cm



Lomo de Toro

caucho. Ideal para sectores
donde se necesite
disminuir velocidades -
VARIEDADES

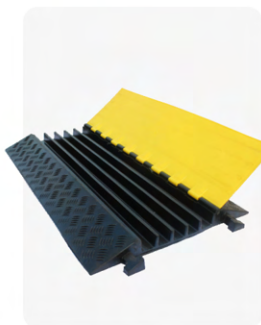

Pasa Cables

Cuerpo de caucho y tapas
de PVC. Hasta 5 toneladas
por eje. 2 a 5 vías



Cubre Pilar

Descripción del producto
amet, consect etuer
adipiscing.



Tope Estacionamiento

Descripción del producto
amet, consect etuer
adipiscing.



BARRERA DE SEGURIDAD

Reductores de Velocidad

Cenefas

Barreras simples de seguridad para condominios o barrera de reducción de velocidad.



Cenefa 150

Confeccionadas en perfil cuadrado 30x30x1.5mm
Placa en metal galvanizado de 2 mm



Cenefa 180

Confeccionadas en perfil cuadrado 30x30x1.5mm
Placa en metal galvanizado de 2 mm



Cenefa 200

Confeccionadas en perfil cuadrado 30x30x1.5mm
Placa en metal galvanizado de 2 mm

TRANSPALETAS MANUALES



3000 kg

Transpaletas 550mm

Largo de Horquilla 110 cm
Altura Máxima 17,5 cm
Altura Mínima 8,5 cm



3000 kg

Transpaletas 685mm

Largo de Horquilla 120 cm
Altura Máxima 17,5 cm
Altura Mínima 8,5 cm



3000 kg

Transpaletas 550mm

Largo de Horquilla 120 cm
Altura Máxima 17,5 cm
Altura Mínima 8,5 cm



3000 kg

Transpaletas 685mm

Largo de Horquilla 120 cm
Altura Máxima 17,5 cm
Altura Mínima 8,5 cm



LOCKERS METÁLICOS

Acero Laminado

GERT[®]
WWW.GERT.CL



Locker Metálico

1 Cuerpo / 1 Puerta
Ancho: 29 cm.
Alto: 170 cm.
Fondo: 45 cm.



Locker Metálico

1 Cuerpo / 2 Puertas
Ancho: 29 cm.
Alto: 170 cm.
Fondo: 45 cm.



Locker Metálico

1 Cuerpo / 3 Puertas
Ancho: 29 cm.
Alto: 170 cm.
Fondo: 45 cm.



Locker Metálico

1 Cuerpo / 4 Puertas
Ancho: 29 cm.
Alto: 170 cm.
Fondo: 45 cm.



Locker Metálico

2 Cuerpos / 2 Puertas
Ancho: 56 cm.
Alto: 170 cm.
Fondo: 45 cm.



Locker Metálico

2 Cuerpos / 4 Puertas
Ancho: 56 cm.
Alto: 170 cm.
Fondo: 45 cm.



Locker Metálico

2 Cuerpos / 6 Puertas
Ancho: 56 cm.
Alto: 170 cm.
Fondo: 45 cm.



Locker Metálico

2 Cuerpos / 8 Puertas
Ancho: 56 cm.
Alto: 170 cm.
Fondo: 45 cm.



LOCKERS METÁLICOS

Acero Laminado



Locker Metálico

3 Cuerpos / 2 Puertas
Ancho: 83 cm.
Alto: 170 cm.
Fondo: 45 cm.

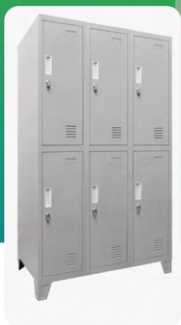

Locker Metálico

3 Cuerpos / 6 Puertas
Ancho: 83 cm.
Alto: 170 cm.
Fondo: 45 cm.



Locker Metálico

3 Cuerpos / 9 Puertas
Ancho: 83 cm.
Alto: 170 cm.
Fondo: 45 cm.



Locker Metálico

3 Cuerpos / 12 Puertas
Ancho: 83 cm.
Alto: 170 cm.
Fondo: 45 cm.



Locker Metálico

4 Cuerpos / 4 Puertas
Ancho: 109 cm.
Alto: 170 cm.
Fondo: 45 cm.



Locker Metálico

4 Cuerpos / 8 Puertas
Ancho: 109 cm.
Alto: 170 cm.
Fondo: 45 cm.



Locker Metálico

4 Cuerpos / 12 Puertas
Ancho: 109 cm.
Alto: 170 cm.
Fondo: 45 cm.



Locker Metálico

4 Cuerpos / 16 Puertas
Ancho: 109 cm.
Alto: 170 cm.
Fondo: 45 cm.



LOCKERS METÁLICOS

Acero Laminado

GERT[®]
WWW.GERT.CL



Locker Metálico

5 Cuerpos / 5 Puertas
Ancho: 136 cm.
Alto: 170 cm.
Fondo: 45 cm.



Locker Metálico

5 Cuerpos / 10 Puertas
Ancho: 136 cm.
Alto: 170 cm.
Fondo: 45 cm.



Locker Metálico

5 Cuerpos / 15 Puertas
Ancho: 136 cm.
Alto: 170 cm.
Fondo: 45 cm.



Locker Metálico

5 Cuerpos / 20 Puertas
Ancho: 136 cm.
Alto: 170 cm.
Fondo: 45 cm.

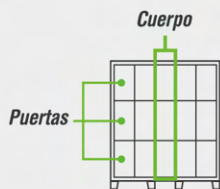

Estructura de Acero Laminado 0,6 mm.
Puertas de 0,8 mm y Patas 1,5 mm.
Puertas con porta tarjetas, celosía de ventilación manilla, porta candado cromado.

Ranuras de circulación de aire ubicadas en cada puerta, evitan exceso de humedad.
Capa de pintura electrostática.

Con portacandado (cerradura con llave es adicional)

Diseños personalizados



Vinilografía

GERT ®



 @gert.cl / www.gert.cl

SOMOS UNA EMPRESA CHILENA ORIENTADA A DAR SOLUCIONES Y SATISFACER LAS NECESIDADES DEL SECTOR EDUCACIONAL, AGRÍCOLA, CONSTRUCTORAS, INMOBILIARIO, COMUNIDADES DE CONDOMINIOS, OFICINAS, CONTRATISTAS Y PARTICULARES ENTRE OTROS.

GRAN DIAGONAL 3780, SANTIAGO, SAN MIGUEL, REGIÓN METROPOLITANA

+56 9 5204 5238 | 22 792 3831

ventas01@gert.cl