

GERT DEPORTES



FÚTBOL



BASQUETBÓL



molten



mitre



Santiago
2023
Juegos PanAm | ParapanAm



GERT
WWW.GERT.CL

ÍNDICE

<i>Producto</i>	<i>Pag.</i>
PANAMERICANOS 2023	PAG. 04
BALONES FÚTBOL MOLTEN	PAG. 06
BALONES FÚTBOL MITRE	PAG. 07
GUANTES ARQUERO REUSCH	PAG. 08
GUANTES ARQUERO MITRE	PAG. 10
BALONES VOLEIBOL	PAG. 12
BALONES VOLEIBOL PLAYA	PAG. 13
BALONES BASQUETBOL	PAG. 15
ARCOS	PAG. 17
REDES	PAG. 18
ACCESORIOS FÚTBOL	PAG. 19
ACCESORIOS FUTBOL Y VARIOS	PAG. 20
ACCESORIOS DE ENTRENAMIENTO	PAG. 21
HOCKEY	PAG. 23
BALONES MULTIPROPOSITO	PAG. 23
ATLETISMO Y GIMNASIA	PAG. 24
PISO GYM	PAG. 26
ACCESORIOS ENTRENAMIENTO GYM	PAG. 27
KAYAK	PAG. 28

GERT
WWW.GERT.CL

molten[®]



Santiago

20

23

Juegos
PanAm | ParapanAm



BALONES SANTIAGO 2023

BALÓN FÚTBOL STGO. 2023

5
TAM.
5

Balón conmemorativo y diseñado por Molten para los juegos panamericanos Santiago 2023. Es un balón recomendado para uso recreativo, entrenamiento y/o escuelas de fútbol.



BALÓN BASQUETBOL STGO. 2023

7
TAM.
7

Balón de básquetbol con cubierta de goma diseñado especialmente para SANTIAGO 2023. Tamaño 7.



BALÓN VOLEIBOL STGO. 2023

5
TAM.
5

Balón oficial de los juegos panamericanos 2023 sede en Santiago. Cuenta con tecnología FLISTATEC que otorga estabilidad de vuelo, haciendo que tus remates tengan una máxima precisión.



molten[®]



mitre



Santiago
2023

Juegos PanAm | ParapanAm



BALON FUTBOL 5000 VANTAGGIO

Balón oficial de la Primera A, Primera B profesional de Chile
Material de cuero compuesto, construcción de 32 paneles y tecnología Acentec.



BALON FUTBOL 3555 VANTAGGIO

Balón oficial de la Segunda Profesional, Futbol Femenino A, Futbol Femenino b de Chile.
Material de cuero compuesto, construcción de 32 paneles y tecnología híbrida.



BALON FUTBOL 3400 VANTAGGIO

Material de cuero compuesto, construcción de 32 paneles y tecnología híbrida.
Réplica Balón oficial Primera A, Primera B
Diseñado para un alto rendimiento en pasto natural y/o sintético



**BALON FUTBOL 3400 VANTAGGIO
UEFA CONFERENCE LEAGUE 2021/2024**

Material de cuero compuesto, construcción de 32 paneles y tecnología híbrida.
Réplica Balón oficial UEFA Conference League
Diseñado para un alto rendimiento en pasto natural y/o sintético



**BALON FUTBOL 3400 VANTAGGIO
UEFA EUROPA LEAGUE 2022/2023**

Material de cuero compuesto, construcción de 32 paneles y tecnología híbrida.
Réplica Balón oficial UEFA Europa League
Diseñado para un alto rendimiento en pasto natural y/o sintético.



BALON FUTBOL 1000 VANTAGGIO

Balón de fútbol on con diseño exclusivo acabado en TPU y cosido a máquina.
Réplica Balón oficial Primera A, Primera B
Balón de alta resistencia a la abrasión del césped sintético.
Incorpora el sistema gravity balance que compensa el peso de la válvula y garantiza una perfecta trayectoria.



BALON FUTBOL 1000 VANTAGGIO

UEFA EUROPA LEAGUE 2022/2023

Balón de fútbol acabado en TPU y cosido a máquina.
Réplica Balón oficial UEFA Europa League
Balón de alta resistencia a la abrasión del césped sintético.



BALON FUTBOL 1000

CONFERENCE LEAGUE 2021/2024

Balón de fútbol acabado en TPU y cosido a máquina.
Réplica Balón oficial UEFA Conference League
Balón de alta resistencia a la abrasión del césped sintético.



BALON FUTBOL 4800 VANTAGGIO

Balón oficial del campeonato de Primera división Futsal Chile
Material de cuero compuesto, cosido a mano, construcción de 32 paneles



BALON FÚTSAL 1900 FG

Balón ideal para fútbol y baby fútbol.
Material de cuero compuesto, cosido a mano, construcción de 32 paneles.



BALON FUTBOLITO 2000 VANTAGGIO

Balón de fútbolito acabado en TPU y cosido a máquina.
Réplica Balón oficial Primera A, Primera B
Balón de alta resistencia a la abrasión del césped sintético.
Bote controlado y gran resistencia a la abrasión



mitre

BALONES DE FÚTBOL

B. FÚTBOL - DELTA PLUS

Con Tecnología HYPERSEAM. Los paneles cosidos a mano mejoran la potencia, la velocidad y el control, mientras que las costuras pegadas eliminan en forma casi completa la absorción de agua y permite una mayor retención de aire. Configuración de 14 paneles para una transmisión consistente de energía del pie al balón, lo que lo convierte en un balón de alta velocidad.



B. FÚTBOL - DELTA

Configuración de 14 paneles para una transmisión consistente de energía del pie al balón.

Cosida a mano con tecnología HYPERSEAM.

Hecha para mejorar la sensación, durabilidad y potencia durante el juego.



B. FÚTBOL - ULTIMATCH MAX

Balón de fútbol y calidad profesional. Configuración de 20 paneles para una mayor consistencia en el juego.

Hecha para ofrecer un mejor agarre y control del balón.



B. FÚTBOL - ULTIMATCH PLUS

Configuración de 20 paneles para una mayor consistencia en el juego.

Mayor durabilidad, convierte la potencia en energía cinética para aumentar la velocidad.



B. FÚTBOL - ULTIMATCH

configuración de 20 paneles para una mayor consistencia en el juego.

Convierte la potencia en energía cinética para aumentar la velocidad.

Tecnología Hyperseam que proporciona un excelente sellado, impidiendo el ingreso y absorción de agua.



B. FÚTBOL - IMPEL MAX

El balón de fútbol New Impel Max cuenta con una configuración de 30 paneles para otorgar una mayor consistencia en el entrenamiento.

Ideal para climas variados y cuenta con una mayor durabilidad.

Tecnología Hyperseam.



B. FÚTBOL - FINAL

Balón de fútbol recreacional, cuenta con una superficie de 30 paneles y en su interior posee una capa de goma y espuma de 3.5 mm para mejor control.

Uso ideal en pasto natural y sintético.



B. FUTBOLITO - FUTBOLITO MATCH

Balón de futbolito. Mezcla las mejores características de un balón de fútbol y uno de futsal.

Tiene el bote de un balón de futsal (bajo bote), controlable pero con el tamaño adecuado



B. FUTSAL - DELTA FUTSAL

Balón de futsal tope de línea mundial Mitre, FIFA Approved.

Lo mejor en el mercado para jugar futsal y baby futbol.

- Tecnología Hyperseam.

- Reemplazo del balón pro-futsal.



B. BABY FÚTBOL - METEOR FUTSAL

Balón de baby futbol. Cuero poliuretano. Cumple con todos los requerimientos de tamaño, peso, medida y bote del futsal.



B. BABY FÚTBOL - TENSION FUTSAL

Balón de bebe futbol. Cuero poliuretano. Cumple con todos los requisitos de tamaño, peso, medida y bote del futsal.



B. BABY FÚTBOL - IMPEL FUTSAL

Balón Fútbol Mitre New Impel Futsal Pelota de futbol cubierta de espuma Blanda de 3,5 mm.

Diseño de 30 paneles para un rendimiento fiable y una vida útil duradera.

Construido para un control óptimo.



DELTA MINI

Balón Mitre de 15 cm de diá, replica oficial del SPFL Delta, el futbol más avanzado de Mitre.

Ideal para los coleccionistas o los más pequeños de casa.





GUANTE TRENT FERULA

Guante de arquero con palma de latex.
Incluye: FINGER PROTECTION.



GUANTE TRENT FERULA JR

Guante de arquero para niños con palma de látex de máxima calidad.
Incluye: FINGER PROTECTION.



GUANTE TRENT

Guante Arquero Mitre Trent Féruła SII con en Palma de Látex máxima calidad.



GUANTE ARUN

Guantes de arquero marca Mitre modelo Arun.
Guante de arquero para niños.
Palma de látex para un mejor agarre.
Cuerpo de guante: PU Confortable.
Cierre de Contacto.



CANILLERA AIRCELL

Canillera de football Mitre Aircell, canillera muy dura con diseño de panal lo cual facilita la respiración, resistente al impacto y también muy ligera



CANILLERA LEAGUE

Canillera de fútbol league respirable y resistente para todo tipo de impacto.



CANILLERA IMPACT

Canillera Impact Mitre.

Variedad de tallas y colores.



reusch®



ARROW X

**REUSCH GRIP
GOLD X**

ARROW X

Aprobado por el campeón de la Serie A, Samir Handanovic, este guante súper elegante y al mismo tiempo fresco es una excelente opción.

PALMA: GRIP GOLD X (MÁXIMA ADHERENCIA)
CORTE: EVOLUTION NEGATIVE
DORSO: NEOPRENO
CORREA: ASIMETRICA ELASTICA DIRECCIÓN INVERTIDA



PURE CONTACT FUSION

PALMA: REUSCH GRIP FUSION
CORTE: EVOLUTION NEGATIVE CUT
DORSO: NEOPRENO
CORREA: PUÑO ELÁSTICO ESTANDAR DE LATEX, NEOPRENO Y GOMA



LEGACY GOLD X

PALMA: REUSCH GRIP GOLD X
CORTE: EVOLUTION NEGATIVE CUT
DORSO: LATEX
CORREA: PUÑO ELÁSTICO ESTANDAR DE LATEX



reusch®

GUANTES DE FÚTBOL

ATRAKT GRIP ADULTO

Aprobado por el campeón de la Serie A, Samir Handanovic, este guante súper elegante y al mismo tiempo fresco es una excelente opción.

PALMA: GRIP GOLD X (MÁXIMA ADHERENCIA)
CORTE: EVOLUTION NEGATIVE
DORSO: NEOPRENO
CORREA: ASIMÉTRICA ELÁSTICA DIRECCIÓN INVERTIDA



ATRAKT INFINITY FERULA

PALMA: REUSCH GRIP INFINITY
CORTE: EXPANSE CUT
DORSO: ESPUMA PERFORADA
CORREA: PUÑO ELÁSTICO ESTANDAR, CORREA COMPLETA



ATRAKT SOLID

PALMA: REUSCH GRIP FUSION
CORTE: EVOLUTION NEGATIVE CUT
DORSO: NEOPRENO
CORREA: PUÑO ELÁSTICO ESTANDAR DE LATEX, NEOPRENO Y GOMA



ATRAKT FREEGEL SILVER

PALMA: REUSCH GRIP SILVER
CORTE: EVOLUTION NEGATIVE
DORSO: FREEGEL
CORREA: PUÑO ELÁSTICO ESTANDAR, CORREA COMPLETA



ATRAKT STARTER SOLID JUNIOR

PALMA: REUSCH GRIP GOLD X
CORTE: EVOLUTION NEGATIVE CUT
DORSO: LATEX
CORREA: PUÑO ELÁSTICO ESTANDAR DE LATEX



PURE CONTACT SILVER

PALMA: REUSCH GRIP SILVER
CORTE: EVOLUTION NEGATIVE CUT
DORSO: MALLA
CORREA: PUÑO ELÁSTICO DE MALL, NEOPRENO Y GOMA



ATRAKT FREEGEL GOLD FERULA REMOVIBLE NIÑO

GUANTE CON FERULAS REMOVIBLES.

PALMA: REUSCH GRIP GOLD
CORTE: EVOLUTION NEGATIVE
DORSO: FREEGEL
CORREA: PUÑO ELÁSTICO ESTANDAR, CORREA COMPLETA



ATRAKT GRIP FERULA ADULTO - NIÑO

PALMA: REUSCH GRIP
CORTE: EXPANSE CUT
DORSO: PVC
CORREA: PUÑO ELÁSTICO ESTANDAR, CORREA COMPLETA



PURE CONTACT INFINITY

PALMA: REUSCH GRIP INFINITY
CORTE: EVOLUTION NEGATIVE CUT
DORSO: NEOPRENO
CORREA: PUÑO ELÁSTICO ESTANDAR DE LATEX, NEOPRENO Y GOMA



ATRAKT GRIP EVOLUTION

PALMA: REUSCH GRIP
CORTE: EXPANSE CUT
DORSO: ESPUMA PERFORADA
CORREA: PUÑO ELÁSTICO ESTANDAR, CORREA COMPLETA



ATRAKT AQUA

GUANTE DISEÑADO PARA MÁXIMO PERFORMANCE EN AMBIENTES HUMEDOS

PALMA: REUSCH GRIP AQUA
CORTE: EVOLUTION NEGATIVE
DORSO: LATEX
CORREA: PUÑO ELÁSTICO ESTANDAR, CORREA COMPLETA



ATRAKT SOLID FERULA JUNIOR

PALMA: REUSCH SOLID
CORTE: EXPANSE CUT
DORSO: PVC
CORREA: PUÑO ESTANDAR, CORREA COMPLETA



molten®



GERT 
WWW.GERT.CL

Santiago 2023
Juegos PanAm | ParapanAm

BALONES DE VOLEIBOL

BALON V5M 5000 OFICIAL FIVB

Aprobado FIVB
Tecnología avanzada para un excelente comportamiento en juego y suavidad máxima.
Balón oficial de competición Tamaño y peso oficial.



BALON V5M 1700 SCHOOL ULTRA

Balón para los jugadores más jóvenes.
Fabricada en piel sintética PU, muy suave al tacto y durante el juego. Construcción Tapa laminada gofrada con doble ranura, muy suave al tacto y al juego.



BALON 4500 ULTRA TOUCH

Balón de vóleibol.
Cuero compuesto de alta calidad .
Gran durabilidad y suavidad.
Resistente al agua
Tamaño y peso oficial



BALON V5M 1500 SERVE

Balón para los jugadores más jóvenes.
Fabricada en piel sintética PU, muy suave al tacto y durante el juego. Construcción Tapa laminada gofrada con doble ranura, muy suave al tacto y al juego.



BALON 4000 SOFT TOUCH

Balón de vóleibol.
Cuero compuesto de alta calidad.
Gran durabilidad y suavidad Resistente al agua.
Tamaño y peso oficial.



BALON V5C 1400

Versión Light Weight, pelota liviana ideal para jugadores principiantes, suave, garantiza una buena tracción. Tiene un excelente rebote y no causa dolor al golpearlo con la mano.
Es de tamaño oficial e incluye el logo de los Juegos Panamericanos 2023.



BALON V5M 3500 SOFT TOUCH

Balón para los jugadores más jóvenes.
Fabricada en piel sintética PU, muy suave al tacto y durante el juego. Construcción Tapa laminada gofrada con doble ranura, muy suave al tacto y al juego.



BALON MTV5M ATAQUE

Balón cubierto de cuero sintético.
Para entrenamiento de ataque.
Cuenta con tensores para instalación en red.
Tamaño y peso oficial.
Aprobado por la FIVB.



V5M 2200

Fabricado en cuero sintético, recomendado para uso indoor.
Es ultra suave para un mejor tacto.
La cámara interior de Butilo y su fabricación termosellado proporcionan una óptima experiencia en la práctica de vóleibol.
Tamaño y Peso oficial.



BALON V5M 5000 OFICIAL FIVB

Balón oficial de la Primera A, Primera B profesional de Chile
Material de cuero compuesto, construcción de 32 paneles y tecnología Acentec.



BALON 4500 ULTRA TOUCH

Balón oficial de la Segunda Profesional, Fútbol Femenino A, Fútbol Femenino B de Chile.
Material de cuero compuesto, construcción de 32 paneles y tecnología híbrida.



BALON 4000 SOFT TOUCH

Material de cuero compuesto, construcción de 32 paneles y tecnología híbrida.
Réplica Balón oficial Primera A, Primera B
Diseñado para un alto rendimiento en pasto natural y/o sintético



BALON V5M 3500 SOFT TOUCH

UEFA CONFERENCE LEAGUE 2021/2024
Material de cuero compuesto, construcción de 32 paneles y tecnología híbrida.
Réplica Balón oficial UEFA Conference League
Diseñado para un alto rendimiento en pasto natural y/o sintético



V5M 2200

UEFA EUROPA LEAGUE 2022/2023
Material de cuero compuesto, construcción de 32 paneles y tecnología híbrida.
Réplica Balón oficial UEFA Europa League
Diseñado para un alto rendimiento en pasto natural y/o sintético.



molten[®]
For the real game

molten[®]

FIBA
APPROVED
VALID THRU 2022

BG5000

FIBA OFFICIAL GAME BALL
PREMIUM LEATHER

GERT 
WWW.GERT.CL

BALONES DE BASQUETBOL

BALON BG5000

Balón de básquetbol de cuero legítimo de alta calidad.

Diseño 12 cascós. Nueva tecnología para máximo agarre, performance y absorción de humedad.

Balón oficial de los juegos Olímpicos único en Chile en su tipo 100% cuero.



BALON BG3500

Balón semiprofesional de básquetbol de cuero sintético. Diseño 12 cascós. Nueva tecnología de guijarros para máximo agarre, performance y absorción de humedad. Para uso indoor y outdoor.



BALON BG4500

Balón de básquetbol de cuero compuesto prem1um.

Diseño 12 cascós. Nueva tecnología de guijarros para máximo agarre, performance y absorción de humedad.

Para uso indoor.



BALON BG3000

Balón de básquetbol con cubierta de goma. Variedad de colores. Tamaño y peso oficial.



BALON BG4000

Balón de básquetbol de cuero compuesto prem1um.

Diseño 12 cascós. Nueva tecnología de guijarros para máximo agarre, performance y absorción de humedad. Balón oficial de todas las competencias de selecciones Panamericanas y Sudamericanas.



BALON BGR

Balón de básquetbol de goma para uso indoor y outdoor.

Diseño 12 cascós. Nueva tecnología de guijarros para máximo agarre, performance y absorción de humedad. Tamaño y peso oficial



BALON BG3800

Balón de básquetbol de cuero compuesto. Diseño 12 cascós. Nueva tecnología de guijarros para máximo agarre, performance y absorción de humedad.

Balón oficial de todas las competencias de selecciones Panamericanas y Sudamericana.



BALON B33T5000

Balón con cubierta cuero sintético de 12 paneles laminado de tamaño 6 y peso de un tamaño 7. Wave Triple Threat technology para mayor agarre y control del balón. Apto para uso indoor y outdoor. Tamaño y peso oficial 3x3



BALON BG2000

Balón de básquetbol de cuero compuesto. Diseño 12 cascós. Nueva tecnología de guijarros para máximo agarre, performance y absorción de humedad.



BALON B33T5000

Balan con cubierta de, goma de 12 paneles laminado de tamaño 6 y peso die, un tamaño, 7 apto para uso indoor y outdoor tamaño, y peso oficial 3x3.



ARCOS

Y

REDES

ARCOS FÚTBOL ITALIANOS DE ALUMINIO

ARCO FUTBOL PRO FIJO



Arco de fútbol empotrado de 120x103mm de diámetro y tamaño oficial 7,32 x 2,44. Fabricación italiana en aluminio reforzado de 3mm de espesor.

Juntas de esquina reforzadas. Con postes de suspensión de acero galvanizado para tensar los soportes de la red de seguridad con ganchos gemelos hechos de plástico resistente al desgaste y anclaje inferior de malla (al pasto).

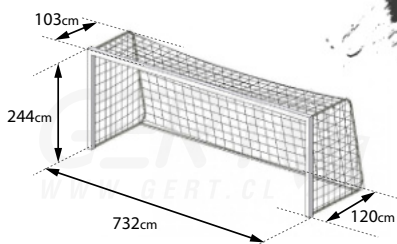

ARCO FÚTBOL PRO MÓVIL



Arco de fútbol móvil de 120 x103mm de diámetro y tamaño oficial 7,32 x 2,44 mts. Fabricación italiana en aluminio reforzado en 3mm de espesor. Soporte en acero galvanizado de 60x60mm. Arco con certificación EN 748.

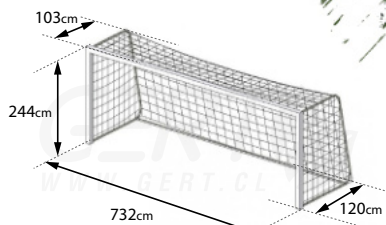

ARCO FÚTBOL 3X2



Pelota infantil hockey amarilla
Pelota adulto hockey naranja o blanca, peso oficial.

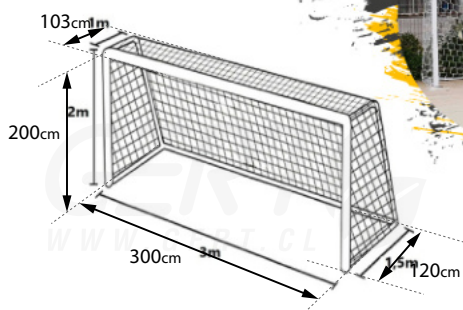

ARCOS FÚTBOL NACIONALES

ARCO FUTBOL PRO MÓVIL



Arco de futbol medidas oficiales 7,33mt por 2,44mts móvil

- Tubo 4" en 3mm espesor
- Tubo 1 1/2 en 2mm espesor
- Pintura anticorrosivo imprimante 2 capas
- Pintura esmalte sintético blanco 2 capas

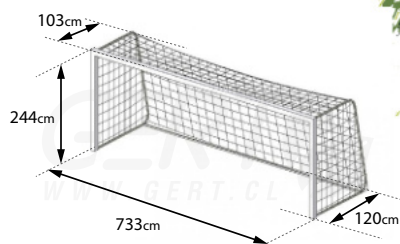

ARCO BABY FÚTBOL DE 3X2



Arco de baby fútbol estructura de 3x2mts. FABRICACIÓN NACIONAL

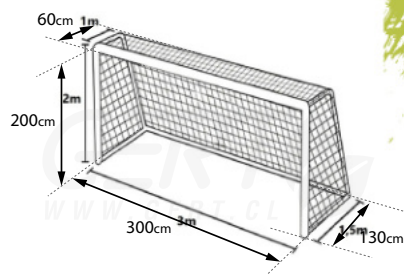

ARCO FÚTBOL 5X2



Arco de futbolito medidas oficiales 5mt x 2mts x 1,5mt

- tubo 2" en 2mm espesor
- tubo 1" en 2mm espesor
- pintura anticorrosivo 2 capas
- pintura esmalte sintético 2 capas

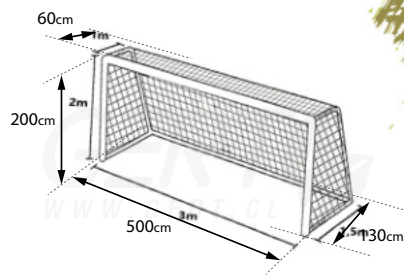

REDES

RED VOLEIBOL COMPETICIÓN

Red de competición.
Banda en los 4 costados, cable de acero arriba y abajo, tensores laterales. Calidad profesional.
Tamaño oficial.
Material: Polipropileno. Protección contra rayos UV.

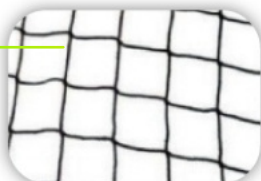

RED VOLEIBOL QUALITY

Banda en los 4 costados, cable de acero arriba y abajo, tensores laterales.
Red para competencias y entrenamiento. Tamaño oficial.
Material: Polipropileno. Protección contra rayos UV.



RED VOLEIBOL STANDARD

Banda en los 4 costados, cable de acero arriba.
Tamaño oficial.
Material: Polipropileno. Protección contra rayos UV.



RED VOLEIBOL VALUE

Banda superior e inferior. Tamaño oficial.
Material: Polipropileno. Protección contra rayos UV.

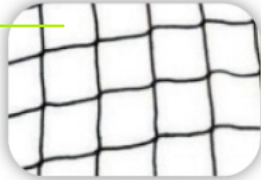

RED TENIS PÁDEL

Red para Tenis y Pádel.
de 2,5 x 2,5 cm



SET ANTENA VOLEIBOL

Tamaño oficial.
Composición fibra de vidrio.



RED DIVISORIA PERIMETRAL

Red divisoria perimetral
14x14 cm
Esta red viene con todo lo necesario incluido para separar su campo deportivo, es ultra duradera e ideal para una variedad de deportes.

Los cuadrados pequeños de la malla significan que la red detendrá cualquier balón que intente escapar del campo, de esta forma no interrumpirá los partidos de otras personas.

Redes Perimetrales, Cortinas de Separación,
Redes Aéreas de 5 x 5 cm

RED DE BÁSQUETBOL

Red de básquetbol oficial tricolor. Material:
Polipropileno. Protección contra rayos UV.



RED DE FÚTBOL

Red de fútbol oficial, ultra resistente a la intemperie y rayos UV.
Material: Polipropileno.
Tamaños:
7.50 x 2.50 x 2.00 x 2.00m.

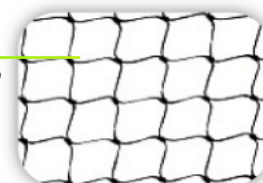

RED DE FUTBOLITO

Red de futbolito. Máxima calidad. Tamaño:
5.50 X 2.20 X 1.20 X 1.20m.
Material: Polipropileno. Protección contra rayos UV.



RED BABY FÚTBOL FUTSAL - BABY

Red de baby fútbol Futsal. Tamaño: 3 x 2 m.
Máxima calidad.
Material: Polipropileno. Protección contra rayos UV.

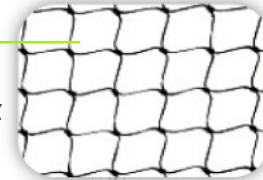



BANDERA CORNER

Set de 4 banderas corner para canchas de fútbol.

Incluye sistema de resorte y flexibilidad para la seguridad de los jugadores. Para usar en pasto natural y sintético.



CINTA CAPITÁN

Cinta de capitán MITRE.



TARJETAS ÁRBITRO

Estuche tarjetas de fútbol.

Incluye tarjeta amarilla y roja más una hoja de apuntes.



BANDERA ASISTENTE ARBITRO

Bandera de poliéster con barra de aluminio y mango de goma.

Largo 54 cm



BARRERA FUTBOL

Sistema de barrera con estacas que entrega mayor estabilidad ante golpes por el entrenamiento.

Disponible en versión para pasto natural (con estaca) y versión con base para pasto sintético.

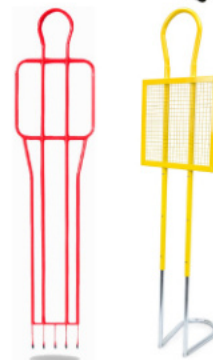

ACCESORIOS VARIOS GENERICO

BOMBÍN MOLTEN

Bombín de marca Molten para balones.
Incluye agija.



BOMBÍN MITRE

Bobín para todo tipo de balones
Incluye agija.



BOMBÍN DE PIE

Bobín de pie Barlosport, facilita el inflado de balones dado su mayor tamaño y capacidad de ingreso de aire



MEDIDOR DE PRESION

Medidor de presión para balones



SILBATO MOLTEN

Silbato para arbitraje con cordel Molten, en blanco y negro.



CRONÓMETRO DIGITAL JS 9004

Memoria de 10 vueltas y de 1/100 seg. registro de tiempos más rápidos, más lentos y promedio de vuelta memoria de consulta después de Reset, calendario, iluminación de pantalla, alarma diaria, 2 cuentas regresivas, resistente al agua, CMOS japonés y batería de lithium.



CRONÓMETRO DIGITAL JS-501

12-24 hrs. alarma diaria, pantalla grande, iluminación de pantalla, resistente al agua, batería de lithium o equivalente.



CRONÓMETRO DIGITAL JS 307

Reloj completo con alarma, cronógrafo de 1/100 segundos, calendario, hasta 23 horas, 59 minutos y 59 segundos.



PIZARRA ESTRATEGICA MOLTEN

pizarra estratégica para técnicos.
Disponible para básquetbol, vóleybol y fútbol.
Tamaño: 45 x 30.5 cm.



CARRO MOLTEN PORTA BALONES

Carro porta balones plegable.
DIMENSIÓN 67 X 67 X 54 cm.



CARRO MOLTEN PLEGABLE BALONES

Carro porta balones plegable.
Permite un trabajo óptimo de repeticiones al estar los balones a la altura de la mano.
DIMENSIÓN 128 X 62 X 25 cm.



BALONERA MITRE

Saco con capacidad para 12 a 15 balones.
Disponible en negro, rojo, azul y verde.



ACCESORIOS DENTRENAMIENTO

RIEL ESCALERA DE AGILIDAD

Riel horizontal para el desarrollo de agilidad, velocidad, saltos y coordinación.
Largo 4 metros, 10 peldaños.



AROS DE AGILIDAD

Set para el desarrollo de la gilidad, habilidad, velocidad y equilibrio.
12 Aros.

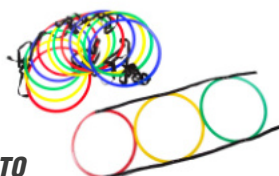

VALLA ENTRENAMIENTO MULTIPROPOSITO

Para se usadas para distintos propósitos, como obstáculos, vallas o entrenamientos de agilidad.
Incluye: 2 conos de 15", 2 clips rotatorios, 3 postes.
Disponibles en 100 y 120 cm.



SET DE CONOS Y POSTES MULTIPROPOSITO

Un set incluye:
6 conos de 9", 9 postes de 1m
y 6 clips rotatorios.



KIT DE ENTRENAMIENTO AGILIDAD

Incluye:
4 bases de goma, 8 postes de 1m
y 8 clips rotatorios.



SET MULTI ACTIVIDADES

Set para realizar actividades de agilidad, coordinación, rapidez. Livianos y colapsables.
Incluye: 6 bases de goma, 12 postes y 12 clips.

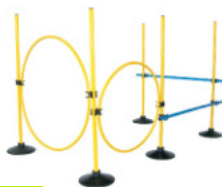

ESTACA PARA SLALOM

Estaca para slalom, disponible también con base para pasto sintético.
Estaca con punta 1,6m: set de 4 unidades.
Estaca con base y poste: 1m unidad.



SET CONOS Y PALOS ENTRENAMIENTOS

Set conos bajos para trabajo de agilidad.
Incluye: set de 12 conos y 6 postes de 1m. cada uno



SET DE CONOS BÁSICOS

Incluye:
40 unidades, 10 naranjos, 10 amarillos,
10 celestes y 10 blancos



SET CONOS MITRE

Set conos de discos 40 unidades.
Especificado para entrenamientos de marcación de cancha, circuitos y otros.



CONOS PLÁSTICOS

Conos plásticos lisos, alfabéticos, numéricos y símbolos aritméticos.
Disponibles: lisos de 20cm/9", 30cm/12", 45cm/18".
Alfabéticos de A-Z incluye 26 conos
Numerados 0-9 set 10 conos
Símbolos aritméticos incluye 5 conos.



VALLAS DE AGILIDAD

Set de vallas 6 unidades.
Para el desarrollo de agilidad.
Cuenta con 2 posiciones para utilizarlos en distintas alturas (23 o 30 cm)



CHALECO DE LASTRE

Indicado para entrenamiento, ajustable, lavable.
Talla única.
Peso ajustable desde 4,5kg. a 9kg.



BALÓN MEDICINAL

Balón medicinal fabricado de goma
Disponibles:
1kg | 2kg | 3kg | 4kg | 5kg



TUNEL

Tunel formado de 4 paneles redondos, dos de tela de color y 2 transparentes.
Disponibles 240 cm | 60cm



PARACAIDAS DE VELOCIDAD

Para entrenamiento de velocidad y resistencia.
Incluye cinturón, resistencia media.



ACCESORIOS DE TRENAMIENTO

DISCO DE ACERO CON ASAS

Discos de acero Preolímpico con dos asas o agarres para trabajar de forma independiente o con barras

Disponible:

2,5kg | 5kg | 10kg | 15kg | 20kg



SET BARRAS Y MANCUERNAS

Set de 50kg.

4 discos de 5kg | 6 discos de 2,5kg

4 discos de 1.25kg | 1 barra de 1500mm cromada

2 barras de 350mm cromada | 6 topes para barra.

Preolímpico. Incluye 1 barra 66", dos barras de 16" y set de discos con mariposas.

*Incluye maleta.



BARRA MANCUERDA CON HILO

Disponible en 16".

Preolímpico.



BARRA LARGA CON HILO

Disponible en 66"

Preolímpico.



BARRA Z CON HILO

Disponible en 47".



MANCUERNAS VINILICAS

Mancuernas de fierro recubiertas con goma vinílica.

Disponible

0,5kg | 1kg | 2kg | 3kg



MANCUERNAS PLASTICAS

Mancuernas plásticas rellenas con arena

Par

Disponible:

0,5kg | 1kg | 2kg | 3kg



SOPORTE PUSH UP

Accesorio de entrenamiento para flexiones de brazos.



BOSU BALANCE

Plataforma de entrenamiento inestable para realizar entrenamientos y ejercicios terapéuticos

Diámetro de 65cm, base fabricada en poliuretano rígido.

Resistencia de 100 Kg.



PELOTA PILATES CON CORREA

Pelota para pilates de 65 cm con correas elásticas.

Incluye bombín.

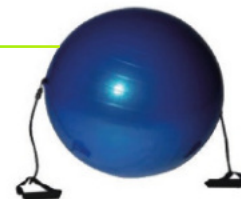

PELOTA PILATES PEANUT

Ideal para entrenamiento de principiantes que no pueden usar el balón redondo.

Su diseño fija las posiciones para movimientos frontales y laterales.

Incluye bombín.

Dimensión: 45cm | 90cm – 1000g



MAT DE YOGA

Superficie anti-deslizante y lavable.

Largo 173 x 61 cm de ancho.

Espesor 0.5mm | 1cm



PELOTA PILATES ERIZO

Pelota para pilates con superficie "erizo", incluye bombín

Disponible:

55cm -1000g | 65cm -1300g | 75cm -1500g

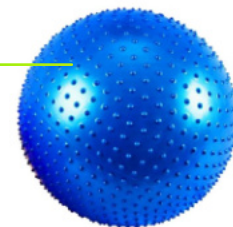

PELOTA DE PILATES

Disponible:

65cm -1000g | 75cm -1200g | 85cm -1450g

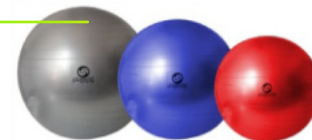

DISCOS DE ACERO

Disponibles: 0,5, 1, 2, 3, 5, 7,5 y 10 kg



ACCESORIOS Y PELOTAS DE HOCKEY

PALO HOCKEY GENESIS 0.4

Palo de hockey junior de madera con refuerzo de fibra de vidrio y grip de PU.



PELOTAS HOCKEY

Pelota infantil hockey amarilla
Pelota adulto hockey naranja o blanca,
peso oficial.



CANILLERA HOCKEY ANATOMICA

Construcción liviana de espuma
sobre plástico, la vuelve cómoda y muy
absorbente a los impactos



SET DE ARQUERO

Incluye:
Leg Guard, Chest Pad, un par de Guantes
y un par de Kickers.
Disponible en Senior y Junior.



CASCO MERCIAN ARQUERO

Casco de protección para arquero de hockey.
Disponible en Senior y Junior.



BALONES MULTIPROPOSITO

BALON MULTIPROPOSITO

Su material lo hace un balón seguro para el trabajo
en el área infantil con niños pequeños.
Su estructura rígida pero flexible lo transforma en
un balón que mantiene su forma redonda en el
tiempo y permite un trabajo óptimo debido a su
uniformidad.
Pelota de uso recreativo, didáctico, aprendizaje o
de iniciación de algún deporte.



BALON PIEL DE ELEFANTE

Balón, Pelota multipropósito, multiuso Soft Sponge
Ball.
Pelota de esponja suave.
Su material "Piel de Elefante" en conjunto con su
interior flexible y blando permite un trabajo
óptimo con niños y trabajos específicos de
entrenamiento.



BOLLEY SOFT SPONGEBALL

Balón vóleybol suave y blando
Playsoft.
Fabricado de esponja recubierta para
iniciación del vóleybol.
Permite el trabajo seguro con niños.



VOLLEYBALL PLAYSOFT

Balón vóleybol Playsoft.
Recubierto de tela, este balón liviano
y suave es ideal para el trabajo seguro
con niños.



BALON WATER POLO

Balón de water polo Molten.
Construcción de 18 paneles.
Máximo agarre.



ATLETISMO Y GIMNASIA

JABALINA COMPETICIÓN

Jabalina de aluminio.

Recomendada para competición.

Disponible:

T-400 400g | T-500 500g | T-600 600g | T-700 700g | T-800 800g



JABALINA TRAINING

Jabalina de aluminio.

Recomendada para práctica.

Disponible:

T-400 400g | T-500 500g | T-600 600g | T-700 700g | T-800 800g



TURBO JABALINA INICIACION

Jabalina de iniciación al deporte hecha de espuma.

Permite el trabajo seguro con niños.

Disponible 90x5cm



TESTIMONIOS

Testimonios / Bastones de aluminio para posta.

Set 8 unidades.

Senior y Junior.



VALLA ALUMINIO CLASSIC

Ajustable:

76,2 ; 84 ; 91,4 y 106,7 cm



VALLA ALUMINIO ELEMENTARY

Ajustable:

45, 50, 55, 60, 65, y 70 cm



BALAS INICIACIÓN

Balas iniciación

Fabricada de PVC suave

Disponible 600gm

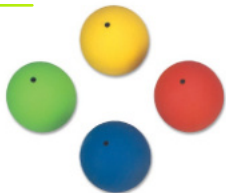

BALAS DE LANZAMIENTO

Bala fabricada de hierro.

Disponible

1kg | 2kg | 3kg | 4kg | 5kg | 6kg | 7,26kg



PELOTITA PVC

Fabricada PVC sólido y suave.

Apta para indoor, outdoor y entrenamientos.

Disponible 80gr | 120gr | 200gr



MARTILLO INICIACIÓN

Martillo para iniciación, fabricado de PVC suave.

Disponible 500gm



PARTIDOR OLYMPIC MARK IV

Partidor atletismo aluminio, liviano con partidores de PVC.

Útil para pistas sintéticas.



PARTIDOR CLASSIC

Partidor atletismo de acero con partidores de PVC.

Para uso en pistas sintéticas.

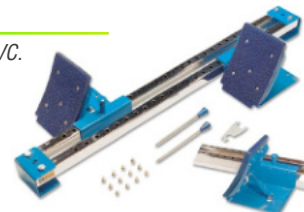

DISCO INICIACION GOMA

Disco de lanzamiento de PVC suave.

Disponible

200gm | 350gm | 500gm

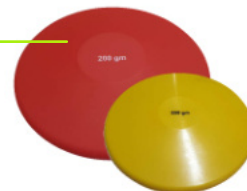

DISCO LANZAMIENTO

Disco de lanzamiento de goma, fuerte y muy durable.

Construcción de una pieza.

Disponible

0.6kg | 0.75kg | 1kg | 1.5kg | 1.75kg



DISCO ACERO

Disco Lanzamiento Acero Galvanizado

Disponible

0.6kg | 0.75kg | 1kg | 1.5kg | 1.75kg

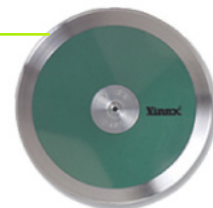

ATLETISMO Y GIMNASIA

HUINCHA CON MANGO

Huinchas para medir con mango, fabricada en fibra de vidrio.
DISPONIBLE 50M | 100M



HUINCHAS

Huinchas para medir, fabricada en fibra de vidrio.
DISPONIBLE 10M | 20M | 30M



BALÓN GIMNASIA RITMICA

GS-271 y GS-272.
Balón de gimnasia rítmica.
Tamaño y peso oficial, varios colores.
DISPONIBLE N6 1/2 | N7 1/2



MINI TRANPOLÍN

Disponibles: 40 de diámetro (101 cm).
Resiste hasta 60-70 kilos.



BARRA AERÓBICA

"Aerobics bars".
Material de fibra de vidrio y mango central con extremos de material antideslizante.



CLAVA GIMNASIA RITMICA

Par de clavav de gimnasia a rítmica.
Tamaño y peso oficial



ARO GIMNASIA RITMICA

Aro hecho de PVC de alta calidad (18mm)
DISPONIBLE
18MM / 24 DIAMETRO
18MM / 30 DIAMETRO
18MM / 36 DIAMETRO



ARO PLANO GIMNASIA

Aro plano para gimnasia.
16 DIAMETRO
20 DIAMETRO
24 DIAMETRO
27 DIAMETRO



CINTA GIMNASIA RÍTMICA

Cinta con estilete para gimnasia rítmica.
Tamaño y peso oficial.
DISPONIBLE GS-230 / 6M

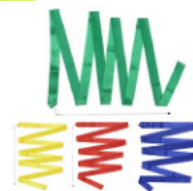

CUERDA GIMNASIA

Cuerda para gimnasia, fabricada en poliéster.
10mm de ancho y 3m de largo.
Disponibles en distintos colores.



PISO GYM

TAPETE GYM

Piso de GYM en rollos con caucho SBR y EPDM de alta resistencia. Su diseño atractivo e innovador le da una imagen moderna al espacio donde se realiza la instalación. Este producto puede ser pegado con pegamento doble contacto o con pegamento PU.

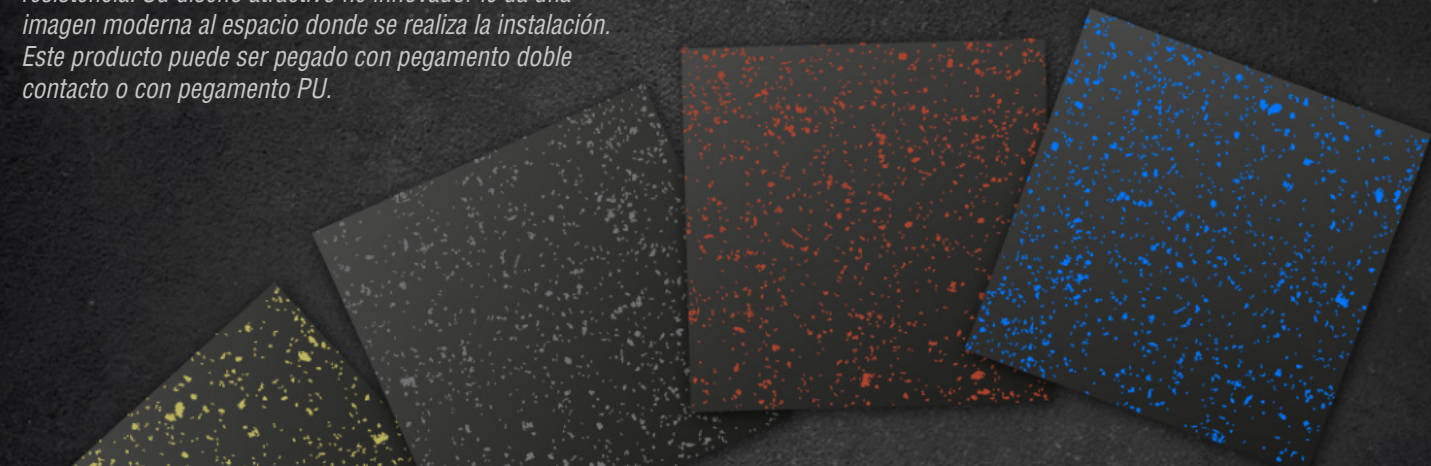

ESPEJOR	COLOR	DENSIDAD	COLORES
03MM	NEGRO	1000	NEGRO
03MM	COLOR 15%	1000	AZUL, GRIS, AMARILLO, ROJO, MULTICOLOR
05MM	NEGRO	1000	NEGRO
05MM	COLOR 15%	1000	AZUL, GRIS, AMARILLO, ROJO, MULTICOLOR
08MM	NEGRO	1000	NEGRO
08MM	COLOR 15%	1000	AZUL, GRIS, AMARILLO, ROJO, MULTICOLOR
10MM	NEGRO	1000	NEGRO
10MM	COLOR 15%	1000	AZUL, GRIS, AMARILLO, ROJO, MULTICOLOR

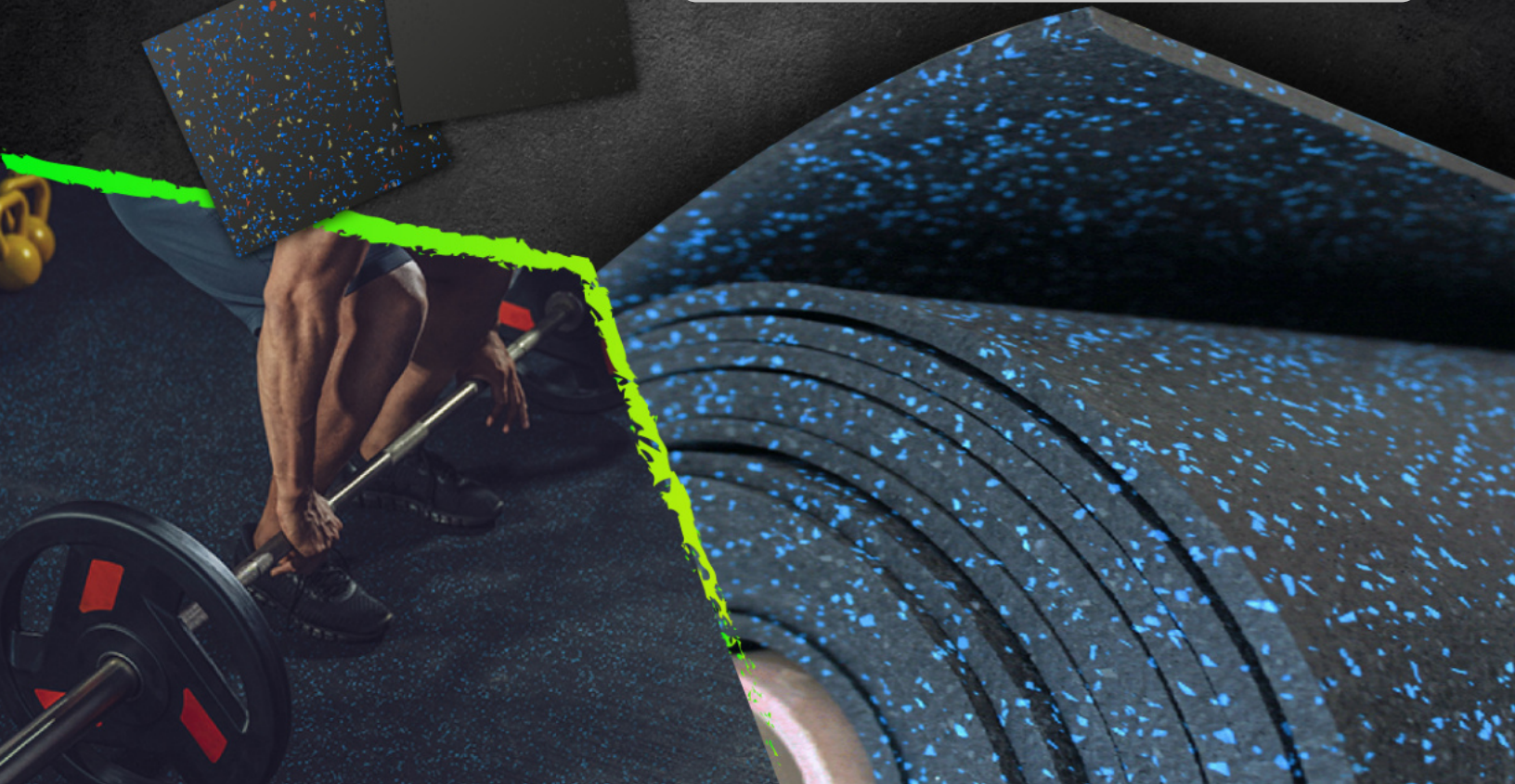

ACCESORIOS DENTRENAMIENTO

PESO TOBILLO MUNECA

Par pesos para tobillos y/o muñecas
Disponibles:
0,5kg | 1kg | 1,5kg | 2kg

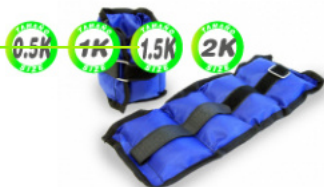

PESA RUSA O KETTLEBELL

Se utilizan para entrenamientos de trabajo cardiovascular y fuerza.
Fundición de acero recubiertas de neopreno para un mejor agarre y protección.
6kg | 8kg | 12kg | 16kg | 20kg | 24kg



CUERDA CROSSFIT O BATTLE ROPE

Para entrenamientos en gimnasios o al aire libre. se puede utilizar para ejercitar tren superior de manera vertical para ascender.
Fabricadas en nylon industrial, 50 mm de diámetro 10 m



CINTURÓN PARA PESAS

Cinturón para pesas. protege la zona lumbar de sobrecargas para trabajos con pesos libres, a la vez de brindar mayor seguridad a la hora de enfrentar las rutinas de entrenamiento.



GUANTES PARA PESAS

Guantes para levantamiento de pesas marca Macron



RUEDA DE EJERCICIO DOBLE

Ruedas dobles fabricadas en PVC y tubería de acero para máxima resistencia para ejercicios abdominales.
Agarres con forma anatómica y antideslizante para mayor comodidad.



EXPANDER

Implemento de ejercicios "EXPANDER".
Para el trabajo de pecho y brazos.



STEP AEROBICO PRO

Step para aeróbica, cubierta antideslizante que soporta hasta 250kg.
Altura ajustable.
Tamaño 78cm Largo, 29cm ancho y 10 cm alto.



SET AERÓBICO BÁSICO

Aerobic step básico, ajustable en altura desde 10cm a 15cm.
Dimensiones 68cm largo, 28cm ancho y 10 cm alto



ROLLO BANDA DE RESISTENCIA

Para entrenamiento específico de deportistas y rehabilitación, utilizada para fortalecer y tonificar.
Disponibles en rollo de 12mts x 15 cm.
3 niveles de resistencia.
Baja: 0,35mm, Media: 0,45mm, Alta 0.55mm.



BANDA DE RESISTENCIA

Para entrenamiento específico de deportistas y rehabilitación, utilizada para fortalecer y tonificar.
Disponibles en rollo de 1,2mts x 15 cm.
3 niveles de resistencia.
Baja: 0,35mm, Media: 0,45mm, Alta 0.55mm.



BANDA DE RESISTENCIA

Banda de resistencia Pull Up.
Bandas para aumentar tu fuerza, masa muscular, mejora tu flexibilidad y resistencia: 3 niveles de resistencia:
Bajo: 208 x 0.45 x 1.3 cm (9kg – 16kg)
Medio: 208 x 0.45 x 2.1 cm (16kg – 32kg)
Alto: 208 x 0.45 x 3.2 cm (20kg – 45kg)



TRX BANDA DE SUSPENSIÓN

Correas de suspensión apta desde principiantes hasta atletas profesionales permite usar tu propio peso corporal para un increíble conjunto de ejercicios que te hacen trabajar de pies a cabeza.



CORREA ELÁSTICA BLISTER

Correa elástica para entrenamiento, mango cubierto de foam para mayor comodidad. Incluye 1 unidad.



CUERDA DE SALTO RÁPIDA

Cuerda de 2.75mts de largo con rodamientos.
Para mejorar potencia y resistencia cardiovascular
Mango de poliuretano.



CUERDA SALTO

Cuerda de salto individual
Material: Cuerda de PVC flexible resistente y manillas - mangos de plasticos firmes y resistentes..
Cuerdas para el entrenamiento, saltos, coordinacion, agilidad, rapidez, practicas y recreacion.



KAYAK

KAYAK SIMPLE



Altura: 28 cm aprox.

Ancho: 82 cm. aprox.

Largo: 240 cm aprox.

Material: LLDPE/HDPE

Característica: Capacidad de carga : 150 kg.

Peso: 20 kg.

Función:

Entretenimiento, diversión y deportes.

Incluye:

1 Remo en Polipropileno y aluminio.

1 Asiento Deluxe.

Base para cañas de pescar.

Escotillas con bolsa.

Asas.

Uso: Lagos y Rios

SINGLE

KAYAK DOBLE



Altura: 40 cm. aprox

Ancho: 86 cm. aprox.

Largo: 370 cm. aprox.

Material: LLDPE/HDPE

Característica:

Capacidad de carga : 300 kg.

Peso 33 Kg

Función: Entretenimiento, diversión y deportes.

Incluye:

2 Remo en Polipropileno y aluminio.

2 Asiento Deluxe.

2 Base para cañas de pescar.

Escotillas con bolsa.

Asas.

Uso: Lagos y Rios.

DOBLE

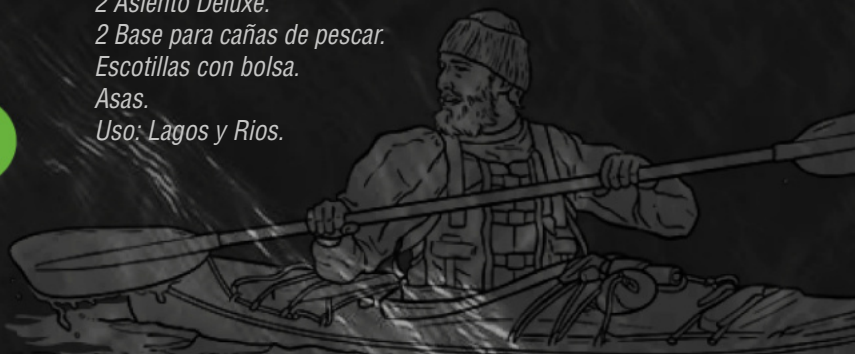

GERT
WWW.GERT.CL



 @ gert.cl  @ importadora.gert / www.gert.cl

GERT
DEPORTES

Santiago 2023
Juegos PanAm | ParapanAm



molten



mitre



FÚTBOL



BASQUETBÓL



SOMOS UNA EMPRESA CHILENA ORIENTADA A DAR SOLUCIONES Y SATISFACER LAS NECESIDADES DEL SECTOR EDUCACIONAL, AGRÍCOLA, CONSTRUCTORAS, INMOBILIARIO, COMUNIDADES DE CONDOMINIOS, OFICINAS, CONTRATISTAS Y PARTICULARES ENTRE OTROS.

GRAN DIAGONAL 3780, SANTIAGO, SAN MIGUEL, REGIÓN METROPOLITANA

+56 9 5204 5238 | 22 792 3831

contacto@gert.cl | ventas@gert.cl